

フィディア ブロックス Fi-Dia Block(s)

直径5mm ボールジョイントを採用したABS製ブロック・トイ

Fi-Dia Block(s)

FDX07b FightingSparrow 組立図-ロボット形態

1 胴体の組み立て

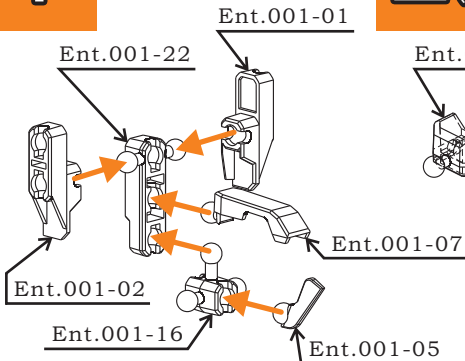

2 腕の組み立て (同じものを2つ)

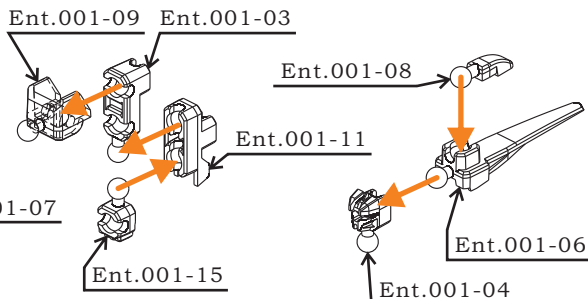

3 頭部の組み立て

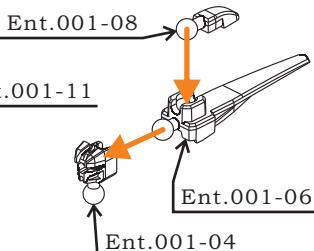

4 脚の組み立て (左右各1セット)

右脚 左脚



パーツ番号は同じで、組み方だけが異なります

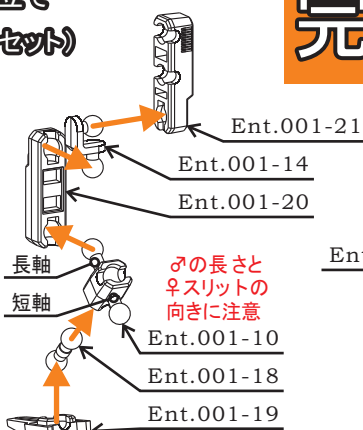

本図は右脚

完 ロボット形態の組み立て

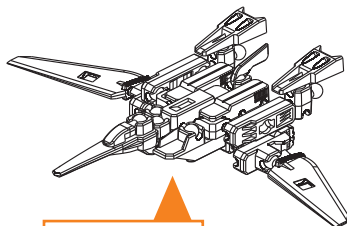
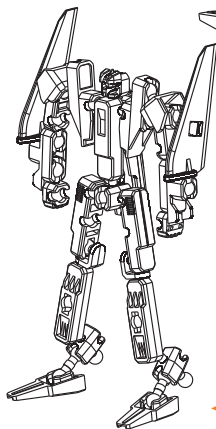

差し替えなしの完全変形！
変形手順はホームページに掲載予定！

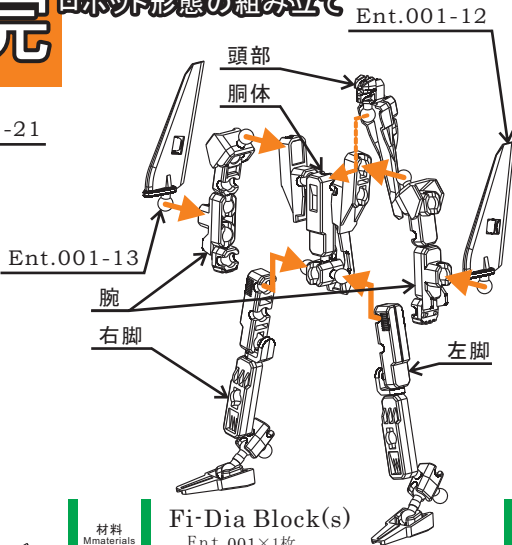

材料
Materials

Fi-Dia Block(s)
Ent.001×1枚



- ☑ 断り無く製品の仕様が変更になる場合があります。
- ☑ 小さな部品がありますので、誤って飲み込まないように注意してください。
- ☑ 尖っている部品がありますので、取り扱いにご注意下さい。
- ☑ 小さなお子様には絶対に与えないで下さい。

情報
Info.

企画・製作...T-Square Lab.
通信販売も行っています。詳しくは下記URLをご覧ください。
Joint Factory URL...

<http://www.nippaku.co.jp/jf/>